

Regionalni Šampionat CENTRALNE SRBIJE - KADETI 2019

Niš, 09.02.2019 - Kadeti



-50kg

8 takmičara

GRUPA A

1 NIKOLIĆ, Aleksa NIŠ
9

1 NIKOLIĆ, Aleksa
Niš, Niš

8 VRANIĆ, Vlastimir CAR
13

2 VRANIĆ, Vlastimir
Carina, Smederevo

9 NIKOLIĆ, Aleksa
Niš, Niš
GRUPA A - Pobjednik

GRUPA B

3 ŠULEIĆ, Mario KUČ
11

3 ŠULEIĆ, Mario
Kučevo, Kučevo

6 STANISAVLJEVIĆ, Kristijan PLE
15

4 STANISAVLJEVIĆ, Kristijan
Partizan Leskovac, Leskovac

10 ŠULEIĆ, Mario
Kučevo, Kučevo
GRUPA B - Pobjednik

GRUPA C

2 STANIŠIĆ, Stevan PKR
10

5 STANIŠIĆ, Stevan
Partizan, Kraljevo

7 ĐURĐEVIĆ, Uroš BOR
14

6 ĐURĐEVIĆ, Uroš
Bor, Bor

11 ĐURĐEVIĆ, Uroš
Bor, Bor
GRUPA C - Pobjednik

GRUPA D

4 GLUVČANIN, Filip PKR
12

7 GLUVČANIN, Filip
Partizan, Kraljevo

5 OGNJANOVIĆ, Aleksa 13M
16

8 OGNJANOVIĆ, Aleksa
13. maj, Jagodina

12 OGNJANOVIĆ, Aleksa
13. maj, Jagodina
GRUPA D - Pobjednik

NIKOLIĆ, Aleksa

1.

23

REZULTAT	
1.	NIKOLIĆ, Aleksa NIŠ
2.	ĐURĐEVIĆ, Uroš BOR
3.	VRANIĆ, Vlastimir CAR
3.	STANIŠIĆ, Stevan PKR
5.	OGNJANOVIĆ, Aleksa 13M
5.	ŠULEIĆ, Mario KUČ
7.	STANISAVLJEVIĆ, Kristijan PLE
7.	GLUVČANIN, Filip PKR

REPASAŽ

[A1] _____
[A2] VRANIĆ, Vlastimir CAR

13 VRANIĆ, Vlastimir
Carina, Smederevo

[B1] _____
[B2] STANISAVLJEVIĆ, Kristijan PLE

14 STANISAVLJEVIĆ, Kristijan
Partizan Leskovac, Leskovac

19 VRANIĆ, Vlastimir
Carina, Smederevo

[18] OGNJANOVIĆ, Aleksa
13. maj, Jagodina

21 VRANIĆ, Vlastimir
3.

[C1] _____
[C2] STANIŠIĆ, Stevan PKR

15 STANIŠIĆ, Stevan
Partizan, Kraljevo

[D1] _____
[D2] GLUVČANIN, Filip PKR

16 GLUVČANIN, Filip
Partizan, Kraljevo

20 STANIŠIĆ, Stevan
Partizan, Kraljevo

[17] ŠULEIĆ, Mario
Kučevo, Kučevo

22 STANIŠIĆ, Stevan
3.

Regionalni Šampionat CENTRALNE SRBIJE - KADETI 2019

Niš, 09.02.2019 - Kadeti



-55kg

5 takmičara

	TAKMIČAR	POBEDNIČKI BODOVI					POBEDA	BODOVA	MESTO
		1	2	3	4	5			
1	MILOJEVIĆ, Adam Carina, Smederevo		0	100	0	0	1	100	3
2	PAUNOVIĆ, Ignjat Akademija Todorović, Zaječar	100		100	0	0	2	200	3
3	LOŽAJIĆ, Ivan Vuk, Niš	0	0		0	0	0	0	5
4	ŽIVKOVIĆ, Đorđe VGSK, Veliko Gradište	10	10	100		0	3	120	2
5	ĐORĐEVIĆ, Mladen Bor, Bor	100	100	100	100		4	400	1

Bodovi: Ippon 100 / Wazaari 10 / Kazna 0.5

Redosled borbi: 1 - 2, 3 - 4 / 1 - 5, 2 - 3 / 4 - 5, 1 - 3 / 2 - 4, 3 - 5 / 1 - 4, 2 - 5

BORBE	TAKMIČAR	BODOVA	BODOVA	TAKMIČAR	VREME
1 - 2	MILOJEVIĆ, Adam Carina, Smederevo	0	100	PAUNOVIĆ, Ignjat Akademija Todorović, Zaječar	1:38
3 - 4	LOŽAJIĆ, Ivan Vuk, Niš	0	100	ŽIVKOVIĆ, Đorđe VGSK, Veliko Gradište	1:55
1 - 5	MILOJEVIĆ, Adam Carina, Smederevo	0	100	ĐORĐEVIĆ, Mladen Bor, Bor	0:24
2 - 3	PAUNOVIĆ, Ignjat Akademija Todorović, Zaječar	100	0	LOŽAJIĆ, Ivan Vuk, Niš	13:45
4 - 5	ŽIVKOVIĆ, Đorđe VGSK, Veliko Gradište	0	100	ĐORĐEVIĆ, Mladen Bor, Bor	1:11
1 - 3	MILOJEVIĆ, Adam Carina, Smederevo	100	0	LOŽAJIĆ, Ivan Vuk, Niš	2:06
2 - 4	PAUNOVIĆ, Ignjat Akademija Todorović, Zaječar	0	10	ŽIVKOVIĆ, Đorđe VGSK, Veliko Gradište	5:28
3 - 5	LOŽAJIĆ, Ivan Vuk, Niš	0	100	ĐORĐEVIĆ, Mladen Bor, Bor	1:24
1 - 4	MILOJEVIĆ, Adam Carina, Smederevo	0	10	ŽIVKOVIĆ, Đorđe VGSK, Veliko Gradište	3:59
2 - 5	PAUNOVIĆ, Ignjat Akademija Todorović, Zaječar	0	100	ĐORĐEVIĆ, Mladen Bor, Bor	2:14

REZULTAT

1. ĐORĐEVIĆ, Mladen	BOR
2. ŽIVKOVIĆ, Đorđe	VGS
3. PAUNOVIĆ, Ignjat	AKT
3. MILOJEVIĆ, Adam	CAR
5. LOŽAJIĆ, Ivan	VUK

Regionalni Šampionat CENTRALNE SRBIJE - KADETI 2019

Niš, 09.02.2019 - Kadeti



-60kg

6 takmičara

BORBE	TAKMIČAR	BODOVA	BODOVA	TAKMIČAR	VREME
1 - 2	PETROVSKI, Aleksandar Bor, Bor	0	100	ĐORĐEVIĆ, Slobodan Kinezis, Niš	1:54
1 - 3	PETROVSKI, Aleksandar Bor, Bor	100	0	VJETROVIĆ, Aleksandar Roki, Čačak	0:36
2 - 3	ĐORĐEVIĆ, Slobodan Kinezis, Niš	100	0	VJETROVIĆ, Aleksandar Roki, Čačak	0:16

[A1]	ĐORĐEVIĆ, Slobodan	KIN	7	ĐORĐEVIĆ, Slobodan	9
[B2]	LAZAREVIĆ, Mihajlo	NIŠ		Kinezis, Niš	
[B1]	SLADOJE, Bogdan	MAŠ	8	SLADOJE, Bogdan	9
[A2]	PETROVSKI, Aleksandar	BOR		Mašinac, Kraljevo	

BORBE	TAKMIČAR	BODOVA	BODOVA	TAKMIČAR	VREME
4 - 5	LAZAREVIĆ, Mihajlo Niš, Niš	0	100	SLADOJE, Bogdan Mašinac, Kraljevo	3:59
4 - 6	LAZAREVIĆ, Mihajlo Niš, Niš	100	0	NIŽNICKI, Andreja Akademija Todorović, Zaječar	1:01
5 - 6	SLADOJE, Bogdan Mašinac, Kraljevo	100	0	NIŽNICKI, Andreja Akademija Todorović, Zaječar	3:59

BODOVI: Ippon 100 / Wazaari 10 / Kazna 0.5

Redosled borbi: 1 - 2 / 4 - 5 / 1 - 3 / 4 - 6 / 2 - 3 / 5 - 6

REZULTAT

1. ĐORĐEVIĆ, Slobodan KIN
2. SLADOJE, Bogdan MAŠ
3. LAZAREVIĆ, Mihajlo NIŠ
3. PETROVSKI, Aleksandar BOR
5. VJETROVIĆ, Aleksandar ROK
5. NIŽNICKI, Andreja AKT

Regionalni Šampionat CENTRALNE SRBIJE - KADETI 2019

Niš, 09.02.2019 - Kadeti



-66kg

12 takmičara

GRUPA A

1	KRSTIĆ, Sergej	NIŠ
9		

1	KRSTIĆ, Sergej	Niš, Niš
2	STANOJEVIĆ, Nemanja	Carina, Smederevo

9	KRSTIĆ, Sergej	Niš, Niš
GRUPA A - Pobjednik		

8	STANOJEVIĆ, Nemanja	CAR
13	EROVIĆ, Luka	PKR

GRUPA B

3	JOVANOVIĆ, Nikola	KIN
11		

3	JOVANOVIĆ, Nikola	Kinezis, Niš
4	PULOVIĆ, Slađan	Akademija Todorović, Zaječar

10	JOVANOVIĆ, Nikola	Kinezis, Niš
GRUPA B - Pobjednik		

6	MILJOJKOVIĆ, Aleksandar	BRU
15	PULOVIĆ, Slađan	AKT

GRUPA C

2	DIMITROVSKI, Andrija	NIŠ
10		

5	DIMITROVSKI, Andrija	Niš, Niš
6	ALEKSIĆ, Andrija	Bambi, Požarevac

11	ALEKSIĆ, Andrija	Bambi, Požarevac
GRUPA C - Pobjednik		

7	ALEKSIĆ, Andrija	BAM
14	STOJANOVIĆ, Veljko	13M

GRUPA D

4	ĐORĐEVIĆ, Nikola	AKT
12		

7	ĐORĐEVIĆ, Nikola	Akademija Todorović, Zaječar
8	RILAK, Adam	Župa Aleksandrovac, Aleksandrovac

12	ĐORĐEVIĆ, Nikola	Akademija Todorović, Zaječar
GRUPA D - Pobjednik		

5	RILAK, Adam	ŽAL
16	PETRAŠINOVIĆ, Andrija	GOČ

KRSTIĆ, Sergej

1.

REZULTAT	
1.	KRSTIĆ, Sergej NIŠ
2.	ALEKSIĆ, Andrija BAM
3.	ĐORĐEVIĆ, Nikola AKT
3.	DIMITROVSKI, Andrija NIŠ
5.	PULOVIĆ, Slađan AKT
5.	JOVANOVIĆ, Nikola KIN
7.	STANOJEVIĆ, Nemanja CAR
7.	RILAK, Adam ŽAL

REPASAŽ

[A1]		
[A2]	STANOJEVIĆ, Nemanja	CAR

13	STANOJEVIĆ, Nemanja	Carina, Smederevo
----	---------------------	-------------------

19	PULOVIĆ, Slađan	Akademija Todorović, Zaječar
----	-----------------	------------------------------

[B1]		
[B2]	PULOVIĆ, Slađan	AKT

14	PULOVIĆ, Slađan	Akademija Todorović, Zaječar
----	-----------------	------------------------------

[18]	ĐORĐEVIĆ, Nikola	Akademija Todorović, Zaječar
------	------------------	------------------------------

21	ĐORĐEVIĆ, Nikola
3.	

[C1]	STOJANOVIĆ, Veljko	13M
[C2]	DIMITROVSKI, Andrija	NIŠ

15	DIMITROVSKI, Andrija	Niš, Niš
----	----------------------	----------

20	DIMITROVSKI, Andrija	Niš, Niš
----	----------------------	----------

[D1]		
[D2]	RILAK, Adam	ŽAL

16	RILAK, Adam	Župa Aleksandrovac, Aleksandrovac
----	-------------	-----------------------------------

[17]	JOVANOVIĆ, Nikola	Kinezis, Niš
------	-------------------	--------------

22	DIMITROVSKI, Andrija
3.	

Regionalni Šampionat CENTRALNE SRBIJE - KADETI 2019

Niš, 09.02.2019 - Kadeti

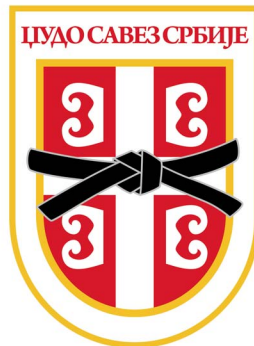

-73kg

10 takmičara

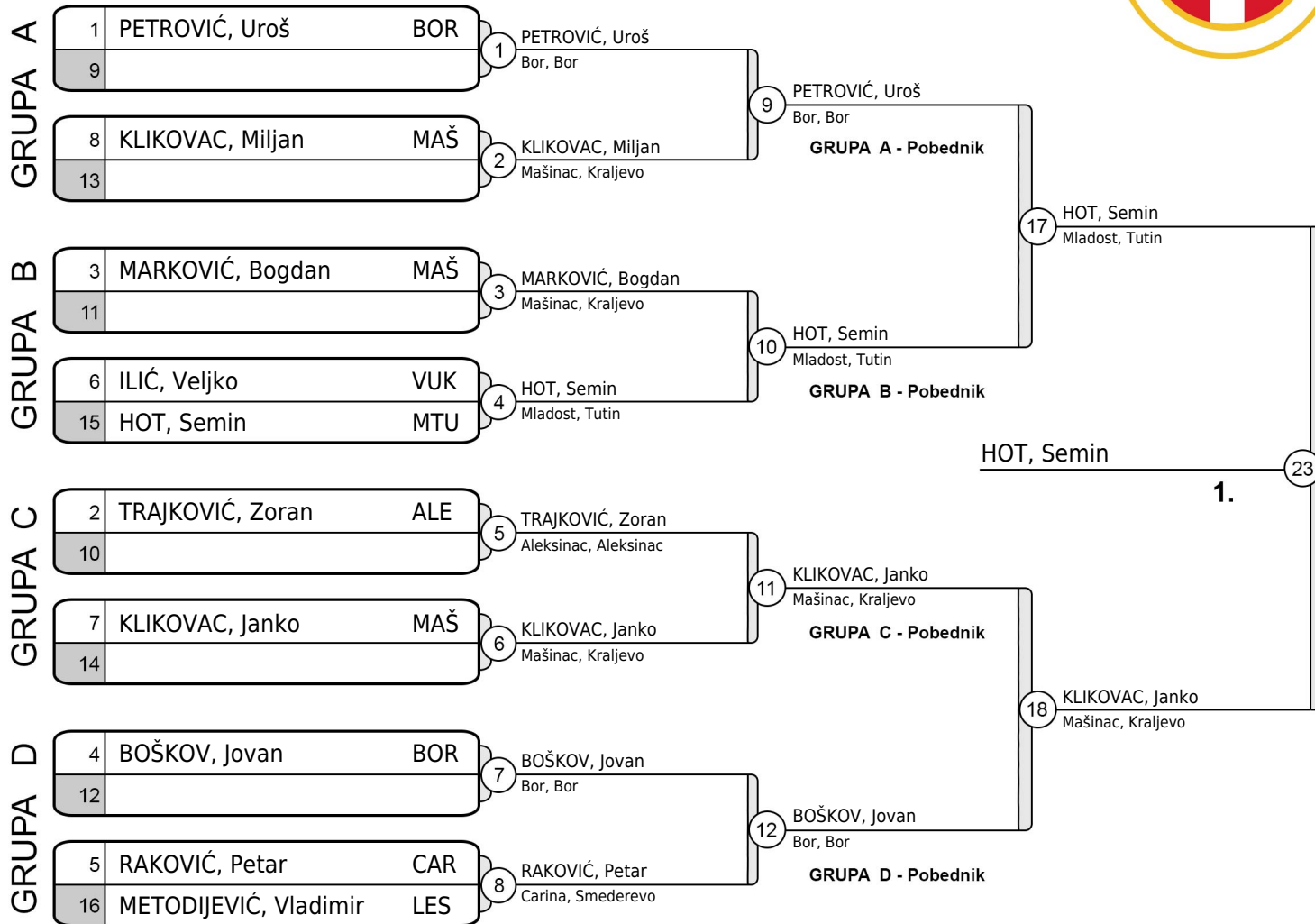

REZULTAT

1.	HOT, Semin	MTU
2.	KLIKOVAC, Janko	MAŠ
3.	BOŠKOV, Jovan	BOR
4.	PETROVIĆ, Uroš	BOR
5.	KLIKOVAC, Miljan	MAŠ
6.	TRAJKOVIĆ, Zoran	ALE
7.	ILIĆ, Veljko	VUK
8.	RAKOVIĆ, Petar	CAR

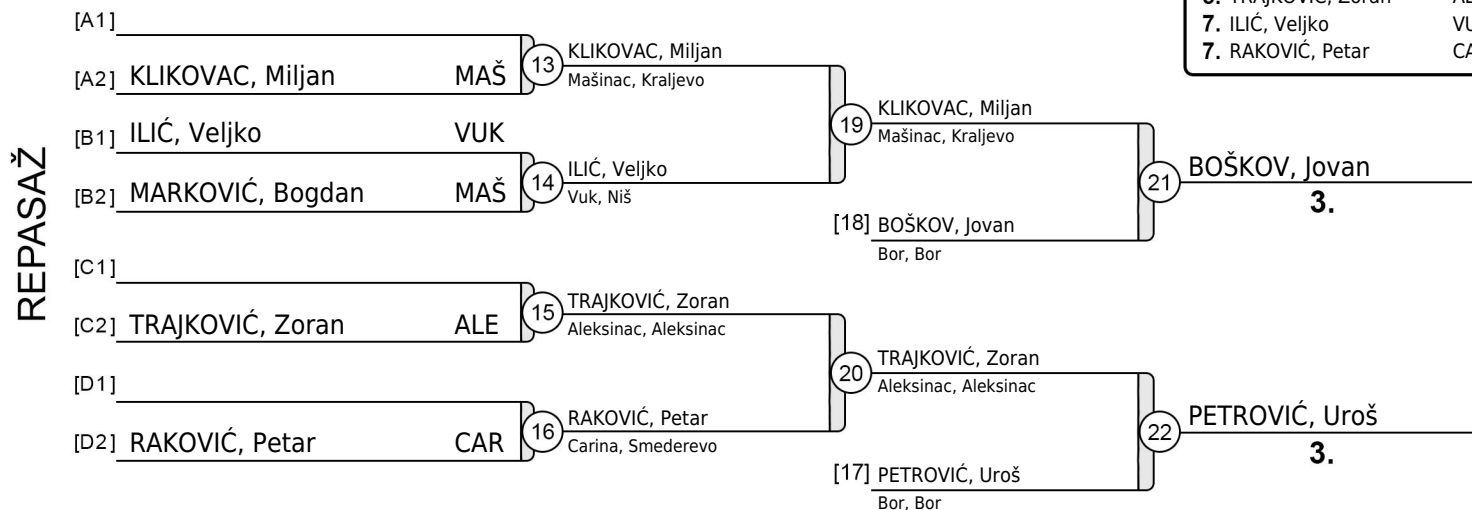

Regionalni Šampionat CENTRALNE SRBIJE - KADETI 2019

Niš, 09.02.2019 - Kadeti

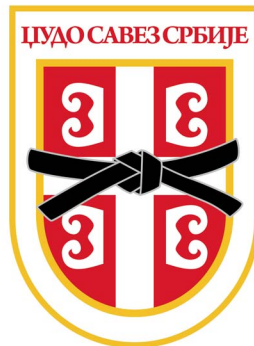

-81kg

9 takmičara

GRUPA A

1 DINIĆ, Vasilije KIN
9

1 DINIĆ, Vasilije
Kinezis, Niš

8 GRKOVIĆ, Milovan OME
13

2 GRKOVIĆ, Milovan
Omega, Niš

9 DINIĆ, Vasilije
Kinezis, Niš

GRUPA A - Pobjednik

GRUPA B

3 HASIĆ, Edin TUT
11

3 HASIĆ, Edin
Tutin, Tutin

6 ANTIĆ, Dimitrije BAM
15 POGAČIĆ, Uroš AKT

4 ANTIĆ, Dimitrije
Bambi, Požarevac

10 ANTIĆ, Dimitrije
Bambi, Požarevac

GRUPA B - Pobjednik

17 ANTIĆ, Dimitrije
Bambi, Požarevac

GRUPA C

2 ĐOKIĆ, Đorđe 13M
10

5 ĐOKIĆ, Đorđe
13. maj, Jagodina

7 PETROVIĆ, Aleksa BAM
14

6 PETROVIĆ, Aleksa
Bambi, Požarevac

11 ĐOKIĆ, Đorđe
13. maj, Jagodina

GRUPA C - Pobjednik

ĐOKIĆ, Đorđe

1.

23

GRUPA D

4 ČALOVEJIĆ, Petar BRU
12

7 ČALOVEJIĆ, Petar
Brus, Brus

5 GOLUBOVIĆ, Nikola ZLA
16

8 GOLUBOVIĆ, Nikola
Zlatar, Nova Varoš

12 GOLUBOVIĆ, Nikola
Zlatar, Nova Varoš

GRUPA D - Pobjednik

18 ĐOKIĆ, Đorđe
13. maj, Jagodina

REZULTAT

1.	ĐOKIĆ, Đorđe	13M
2.	ANTIĆ, Dimitrije	BAM
3.	HASIĆ, Edin	TUT
3.	DINIĆ, Vasilije	KIN
5.	GOLUBOVIĆ, Nikola	ZLA
5.	PETROVIĆ, Aleksa	BAM
7.	GRKOVIĆ, Milovan	OME
7.	ČALOVEJIĆ, Petar	BRU

REPASAŽ

[A1] _____
[A2] GRKOVIĆ, Milovan OME 13 GRKOVIĆ, Milovan
Omega, Niš

[B1] POGAČIĆ, Uroš AKT
[B2] HASIĆ, Edin TUT 14 HASIĆ, Edin
Tutin, Tutin

[C1] _____
[C2] PETROVIĆ, Aleksa BAM 15 PETROVIĆ, Aleksa
Bambi, Požarevac

[D1] _____
[D2] ČALOVEJIĆ, Petar BRU 16 ČALOVEJIĆ, Petar
Brus, Brus

19 HASIĆ, Edin
Tutin, Tutin

18 GOLUBOVIĆ, Nikola
Zlatar, Nova Varoš

20 PETROVIĆ, Aleksa
Bambi, Požarevac

17 DINIĆ, Vasilije
Kinezis, Niš

21 HASIĆ, Edin
3.

22 DINIĆ, Vasilije
3.

Regionalni Šampionat CENTRALNE SRBIJE - KADETI 2019

Niš, 09.02.2019 - Kadeti

-90kg

2 takmičara



BORBE	TAKMIČAR	BODOVA	BODOVA	TAKMIČAR	VREME
1 - 2	MRATIĆ, Marko VGSK, Veliko Gradište	0	100	MILOVANOVIĆ, Darko Šogun, Niš	1:44
1 - 2	MRATIĆ, Marko VGSK, Veliko Gradište	100	0	MILOVANOVIĆ, Darko Šogun, Niš	0:18
1 - 2	MRATIĆ, Marko VGSK, Veliko Gradište	0	100	MILOVANOVIĆ, Darko Šogun, Niš	1:06

Bodovi: Ippon 100 / Wazaari 10 / Kazna 0.5

Kriterijum za određivanje pobednika: Dve pobeđe

REZULTAT

1. MILOVANOVIĆ, Darko ŠOG
2. MRATIĆ, Marko VGS

Regionalni Šampionat CENTRALNE SRBIJE - KADETI 2019

Niš, 09.02.2019 - Kadeti

+90kg

4 takmičara



	TAKMIČAR	POBEDNIČKI BODOVI				POBEDA	BODOVA	MESTO
		1	2	3	4			
1	STOŠIĆ, Andrija 13. maj, Jagodina		100	100	100	3	300	1
2	ANTIĆ, Obren Bor, Bor	0		0	100	1	100	3
3	STANKOVIĆ, Dušan Kinezis, Niš	0	100		100	2	200	2
4	STANOJEV, Filip Aleksinac, Aleksinac	0	0	0		0	0	3

Bodovi: Ippon 100 / Wazaari 10 / Kazna 0.5

Redosled borbi: 1 - 2, 3 - 4 / 1 - 3, 2 - 4 / 1 - 4, 2 - 3

BORBE	TAKMIČAR	BODOVA	BODOVA	TAKMIČAR	VREME
1 - 2	STOŠIĆ, Andrija 13. maj, Jagodina	100	0	ANTIĆ, Obren Bor, Bor	1:51
3 - 4	STANKOVIĆ, Dušan Kinezis, Niš	100	0	STANOJEV, Filip Aleksinac, Aleksinac	0:20
1 - 3	STOŠIĆ, Andrija 13. maj, Jagodina	100	0	STANKOVIĆ, Dušan Kinezis, Niš	1:41
2 - 4	ANTIĆ, Obren Bor, Bor	100	0	STANOJEV, Filip Aleksinac, Aleksinac	0:53
1 - 4	STOŠIĆ, Andrija 13. maj, Jagodina	100	0	STANOJEV, Filip Aleksinac, Aleksinac	0:29
2 - 3	ANTIĆ, Obren Bor, Bor	0	100	STANKOVIĆ, Dušan Kinezis, Niš	1:08

REZULTAT

1. STOŠIĆ, Andrija	13M
2. STANKOVIĆ, Dušan	KIN
3. ANTIĆ, Obren	BOR
3. STANOJEV, Filip	ALE

Regionalni Šampionat CENTRALNE SRBIJE - KADETI 2019

Niš, 09.02.2019 - Kadetkinje



-40kg

0 takmičarki

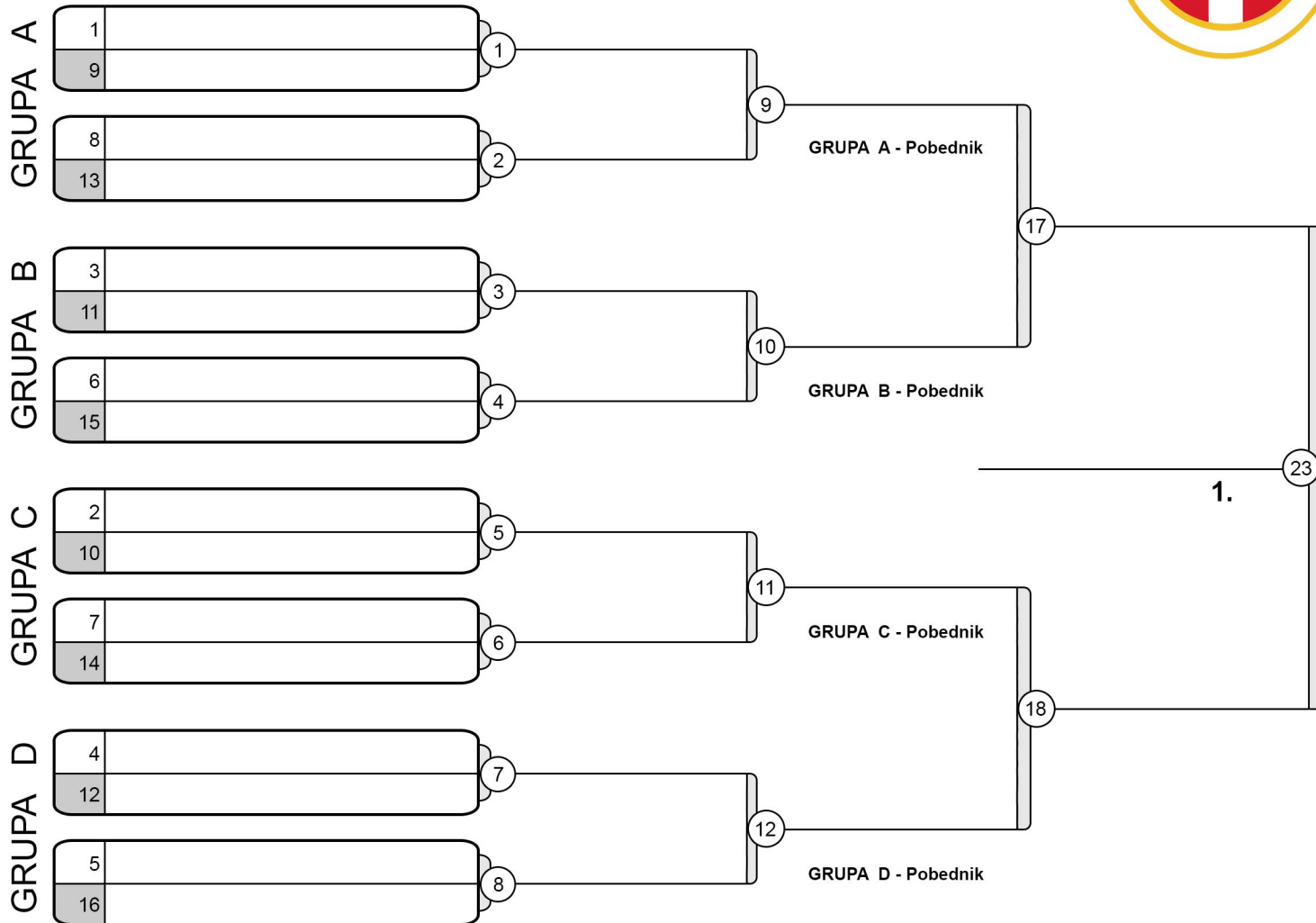

REZULTAT

- 1.
- 2.
- 3.
- 3.
- 5.
- 7.
- 7.

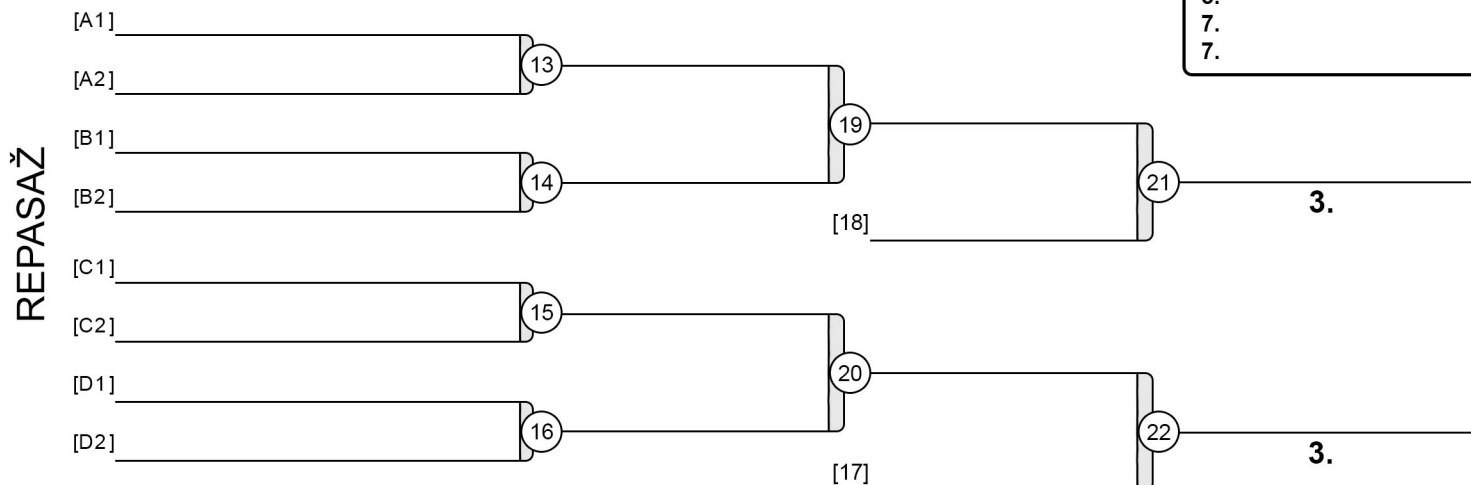

Regionalni Šampionat CENTRALNE SRBIJE - KADETI 2019

Niš, 09.02.2019 - Kadetkinje

-44kg

1 takmičarka



РЕЗУЛТАТ

1. MILOŠEVIĆ, Ana VGS

Regionalni Šampionat CENTRALNE SRBIJE - KADETI 2019

Niš, 09.02.2019 - Kadetkinje



-48kg

5 takmičarki

	TAKMIČAR	POBEDNIČKI BODOVI					POBEDA	BODOVA	MESTO
		1	2	3	4	5			
1	RADULOVIĆ, Anita Goč, Vrnjačka Banja		0	100	0	0	1	100	3
2	VASILJEVIĆ, Anđela Bambi, Požarevac	100		10	100	0	3	210	2
3	MIKIĆ, Valentina Župa Aleksandrovac, Aleksandrovac	0	0		0	0	0	0	5
4	RAJKOVIĆ, Maja 13. maj, Jagodina	100	0	100		0	2	200	3
5	MILOVANOVIĆ, Jastr Niš, Niš	100	100	100	100		4	400	1

Bodovi: Ippon 100 / Wazaari 10 / Kazna 0.5

Redosled borbi: 1 - 2, 3 - 4 / 1 - 5, 2 - 3 / 4 - 5, 1 - 3 / 2 - 4, 3 - 5 / 1 - 4, 2 - 5

BORBE	TAKMIČAR	BODOVA	BODOVA	TAKMIČAR	VREME
1 - 2	RADULOVIĆ, Anita Goč, Vrnjačka Banja	0	100	VASILJEVIĆ, Anđela Bambi, Požarevac	1:37
3 - 4	MIKIĆ, Valentina Župa Aleksandrovac, Aleksandrovac	0	100	RAJKOVIĆ, Maja 13. maj, Jagodina	0:38
1 - 5	RADULOVIĆ, Anita Goč, Vrnjačka Banja	0	100	MILOVANOVIĆ, Jastr Niš, Niš	0:10
2 - 3	VASILJEVIĆ, Anđela Bambi, Požarevac	10	0	MIKIĆ, Valentina Župa Aleksandrovac, Aleksandrovac	3:59
4 - 5	RAJKOVIĆ, Maja 13. maj, Jagodina	0	100	MILOVANOVIĆ, Jastr Niš, Niš	0:57
1 - 3	RADULOVIĆ, Anita Goč, Vrnjačka Banja	100	0	MIKIĆ, Valentina Župa Aleksandrovac, Aleksandrovac	0:58
2 - 4	VASILJEVIĆ, Anđela Bambi, Požarevac	100	0	RAJKOVIĆ, Maja 13. maj, Jagodina	3:06
3 - 5	MIKIĆ, Valentina Župa Aleksandrovac, Aleksandrovac	0	100	MILOVANOVIĆ, Jastr Niš, Niš	1:03
1 - 4	RADULOVIĆ, Anita Goč, Vrnjačka Banja	0	100	RAJKOVIĆ, Maja 13. maj, Jagodina	0:41
2 - 5	VASILJEVIĆ, Anđela Bambi, Požarevac	0	100	MILOVANOVIĆ, Jastr Niš, Niš	2:13

REZULTAT

1. MILOVANOVIĆ, Jastr NIŠ
2. VASILJEVIĆ, Anđela BAM
3. RAJKOVIĆ, Maja 13M
3. RADULOVIĆ, Anita GOČ
5. MIKIĆ, Valentina ŽAL

Regionalni Šampionat CENTRALNE SRBIJE - KADETI 2019

Niš, 09.02.2019 - Kadetkinje

-52kg

3 takmičarke

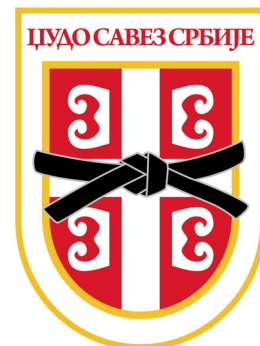

	TAKMIČAR	POBEDNIČKI BODOVI			POBEDA	BODOVA	MESTO
		1	2	3			
1	PLJEVALJČIĆ, Tijana Goč, Vrnjačka Banja		100	100	2	200	1
2	PROTIĆ, Tijana Župa Aleksandrovac, Aleksandrovac	0		100	1	100	2
3	STOJIČIĆ, Kristina Vuk, Niš	0	0		0	0	3

BODOVI: Ippon 100 / Wazaari 10 / Kazna 0.5

Redosled borbi: 1 - 2 / 1 - 3 / 2 - 3

BORBE	TAKMIČAR	BODOVA	BODOVA	TAKMIČAR	VREME
1 - 2	PLJEVALJČIĆ, Tijana Goč, Vrnjačka Banja	100	0	PROTIĆ, Tijana Župa Aleksandrovac, Aleksandrovac	0:00
1 - 3	PLJEVALJČIĆ, Tijana Goč, Vrnjačka Banja	100	0	STOJIČIĆ, Kristina Vuk, Niš	0:07
2 - 3	PROTIĆ, Tijana Župa Aleksandrovac, Aleksandrovac	100	0	STOJIČIĆ, Kristina Vuk, Niš	1:49

REZULTAT

1. PLJEVALJČIĆ, Tijana GOČ
2. PROTIĆ, Tijana ŽAL
3. STOJIČIĆ, Kristina VUK

Regionalni Šampionat CENTRALNE SRBIJE - KADETI 2019

Niš, 09.02.2019 - Kadetkinje

-57kg

4 takmičarki



	TAKMIČAR	POBEDNIČKI BODOVI				POBEDA	BODOVA	MESTO
		1	2	3	4			
1	SAVIĆ, Stefana Partizan, Kraljevo		100	100	100	3	300	1
2	IVIČIĆ, Tereza Leskovac, Leskovac	0		100	100	2	200	2
3	RAJIĆ, Tamara Sportsko džudo udruženje, Požarevac	0	0		100	1	100	3
4	NIKOLIĆ, Jana Župa Aleksandrovac, Aleksandrovac	0	0	0		0	0	3

Bodovi: Ippon 100 / Wazaari 10 / Kazna 0.5

Redosled borbi: 1 - 2, 3 - 4 / 1 - 3, 2 - 4 / 1 - 4, 2 - 3

BORBE	TAKMIČAR	BODOVA	BODOVA	TAKMIČAR	VREME
1 - 2	SAVIĆ, Stefana Partizan, Kraljevo	100	0	IVIČIĆ, Tereza Leskovac, Leskovac	0:25
3 - 4	RAJIĆ, Tamara Sportsko džudo udruženje, Požarevac	100	0	NIKOLIĆ, Jana Župa Aleksandrovac, Aleksandrovac	2:26
1 - 3	SAVIĆ, Stefana Partizan, Kraljevo	100	0	RAJIĆ, Tamara Sportsko džudo udruženje, Požarevac	0:11
2 - 4	IVIČIĆ, Tereza Leskovac, Leskovac	100	0	NIKOLIĆ, Jana Župa Aleksandrovac, Aleksandrovac	1:31
1 - 4	SAVIĆ, Stefana Partizan, Kraljevo	100	0	NIKOLIĆ, Jana Župa Aleksandrovac, Aleksandrovac	0:28
2 - 3	IVIČIĆ, Tereza Leskovac, Leskovac	100	0	RAJIĆ, Tamara Sportsko džudo udruženje, Požarevac	3:59

REZULTAT

- | | |
|-------------------|-----|
| 1. SAVIĆ, Stefana | PKR |
| 2. IVIČIĆ, Tereza | LES |
| 3. RAJIĆ, Tamara | SJU |
| 3. NIKOLIĆ, Jana | ŽAL |

Regionalni Šampionat CENTRALNE SRBIJE - KADETI 2019

Niš, 09.02.2019 - Kadetkinje

-63kg

1 takmičarka



РЕЗУЛТАТ

1. MARKOVIĆ, Kristina MLC

Regionalni Šampionat CENTRALNE SRBIJE - KADETI 2019

Niš, 09.02.2019 - Kadetkinje

-70kg

2 takmičarke

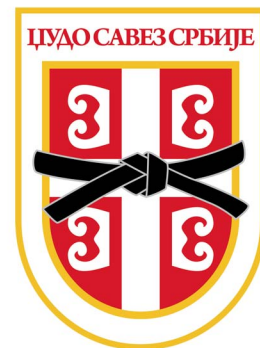

BORBE	TAKMIČAR	BODOVA	BODOVA	TAKMIČAR	VREME
1 - 2	SIMONOVIĆ, Katarina Bambi, Požarevac	0	100	JOVIĆ, Milica Bambi, Požarevac	0:56
1 - 2	SIMONOVIĆ, Katarina Bambi, Požarevac	100	0	JOVIĆ, Milica Bambi, Požarevac	0:57
1 - 2	SIMONOVIĆ, Katarina Bambi, Požarevac	0	100	JOVIĆ, Milica Bambi, Požarevac	2:51

Bodovi: Ippon 100 / Wazaari 10 / Kazna 0.5

Kriterijum za određivanje pobednika: Dve pobeđe

REZULTAT

1. JOVIĆ, Milica BAM
2. SIMONOVIĆ, Katarina BAM

Regionalni Šampionat CENTRALNE SRBIJE - KADETI 2019

Niš, 09.02.2019 - Kadetkinje

+70kg

2 takmičarke

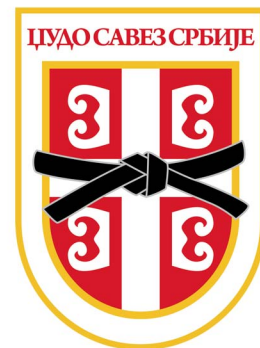

BORBE	TAKMIČAR	BODOVA	BODOVA	TAKMIČAR	VREME
1 - 2	ĐUROVIĆ, Mina Mašincac, Kraljevo	100	0	PAVLOVIĆ, Emilija Leskovac, Leskovac	2:02
1 - 2	ĐUROVIĆ, Mina Mašincac, Kraljevo	0	100	PAVLOVIĆ, Emilija Leskovac, Leskovac	3:44
1 - 2	ĐUROVIĆ, Mina Mašincac, Kraljevo	0	100	PAVLOVIĆ, Emilija Leskovac, Leskovac	1:08

Bodovi: Ippon 100 / Wazaari 10 / Kazna 0.5

Kriterijum za određivanje pobednika: Dve pobeđe

REZULTAT

1. PAVLOVIĆ, Emilija LES
2. ĐUROVIĆ, Mina MAŠ